

指纹门禁操作说明书

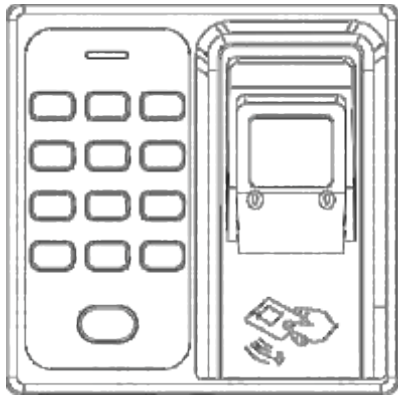

一、产品介绍与安装说明

适用机型

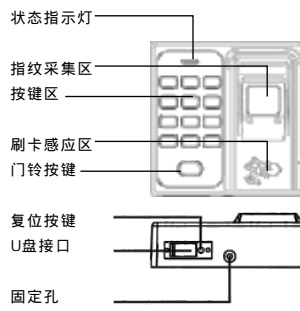

序号	能特点说明	功
1	暗背景指纹采集器	
2	内置读卡器	
3	指纹或卡验证方式	
4	数字按键	
5	防拆报警功能	
6	读头输出功能	
7	86盒式安装方式	

工作环境：
环境温度：-20℃ - +50℃
环境相对湿度：95%
工作电压、电流：
输入DC：+12V
待机电流：60mA
工作电流：120mA

在安装之前，先确定设备被安装的位置，具体操作如下：

- 1、将设备正确的放置在需要安装的位置，在需要钻孔的地方做好标记，钻好孔，并将胶粒打入；
- 2、将支架用安装螺丝固定在墙上；
- 3、参照后面的接线图连接好设备；
- 4、用设备固定螺丝将设备固定在支架上完成安装。

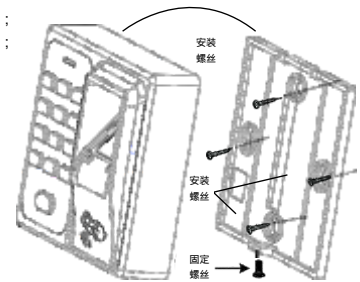

- 1 -

⊙ 所有功能都以实际产品为准，由于产品不断更新，本公司不能承诺实际产品与该资料一致，同时也不承担由于实际技术参数与本资料不符所导致的任何争议，任何改动恕不提前通知。

二、按压指纹方式

推荐手指：食指、中指或无名指；避大拇指和小姆指

1) 正确的指纹按压示意图：

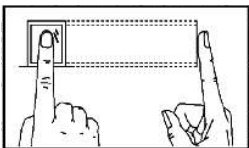

手指平压于指纹采集窗口上
指纹纹心尽量对正窗口中心

2) 错误的按压方式：

垂直

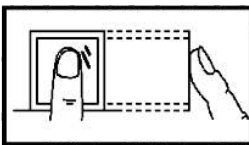

太偏

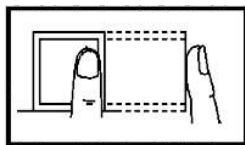

倾斜

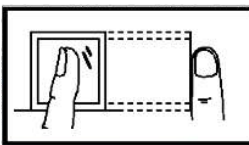

太靠下

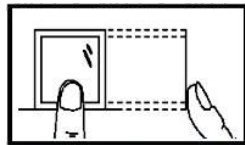

⊙ 请采用正确的指纹按压方式进行登记和对比，以免操作不当而导致的识别性能降低。

- 2 -

三、接线示意图

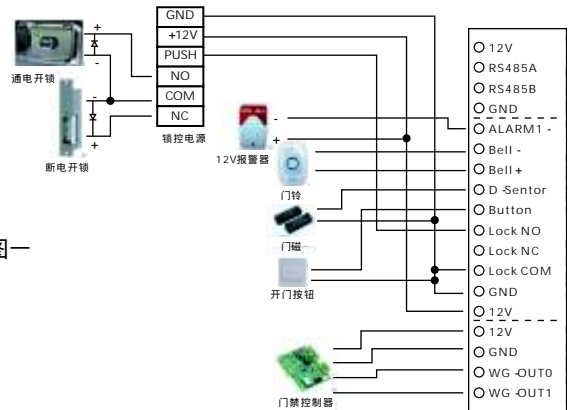

示意图一

示意图二

示意图一指示的是电锁使用专用门禁电源时的接线方式；
示意图二指示的是电锁和指纹门禁机共用一个电源供电的情况。
特别注意，为保护电源，电锁接线需要在正负两端挂接一个二极管，二极管上标注白色的一端接电锁正极；

- 3 -

四、管理员操作

为了保证设备内数据的安全，用户必须通过管理员密码验证后才能进入设备操作

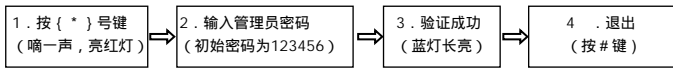

备注：用户在密码验证成功以后，注册管理员用户后该初始密码自动失效

4.1 管理员注册

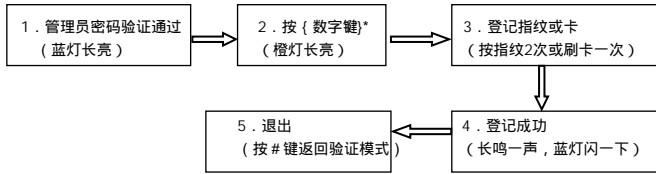

备注：1. 管理员用户群组，只可以是卡或指纹用户。
2. 在注册满员的情况下，管理员会自动清除，从小到大自动循环。

4.2 管理员密码丢失

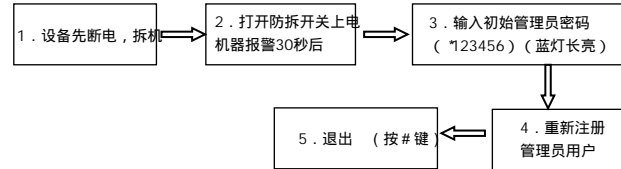

4 -

五、新增用户

5.1 自动产生工号增加用户

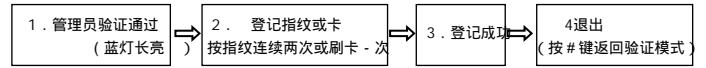

5.2 手动添加工号增加用户

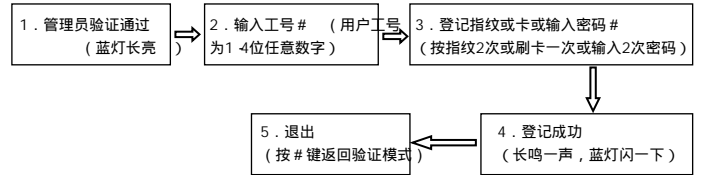

六、用户操作

6.1 指纹/卡用户验证

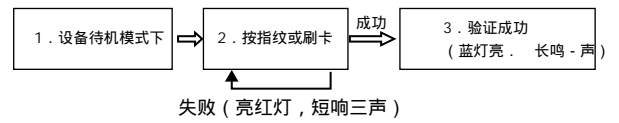

6.2 密码用户验证

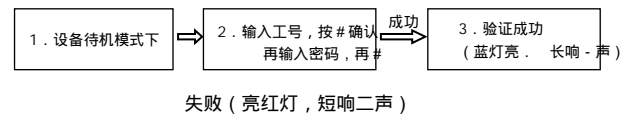

5 -

七、删除用户

7.1 删除单个用户

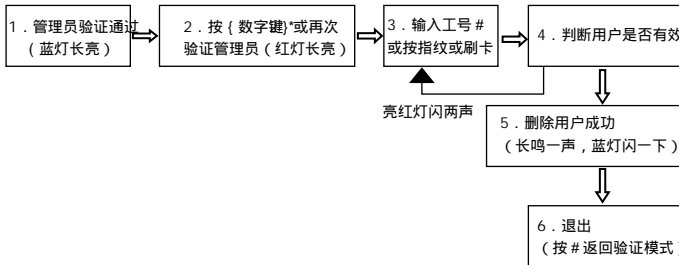

8.2 设置开锁时长

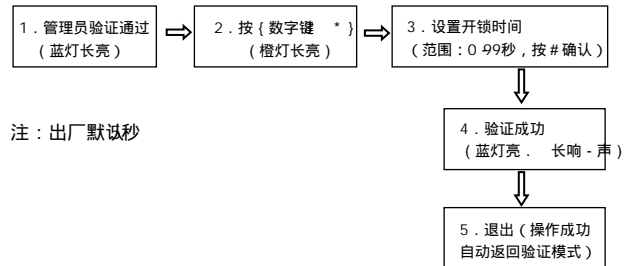

注：出厂默认秒

7.2 删除全部用户

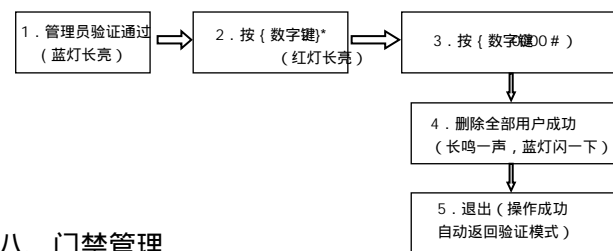

八、门禁管理

8.1.1 系统设置

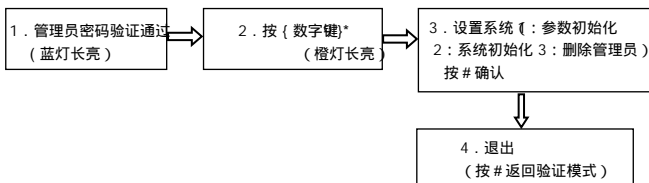

6 -

九、装箱清单

名称	规格	数量	
机器	1台		
包装盒	1个		
胶塞	a4mmX28mm	4个	用于安装固定
自攻螺丝	a4mmX28mm	4个	用于安装固定
二极管	1n4007	2个	



7 -